

# A8A

船形开关

## 重视安全性的电源用船形开关

- 独创的舌簧机构减少发热。
- 独创的强制分断机构，即使在发生熔断等故障时，也能分断触点。
- 备有可直接施加电源电压的氖灯照光。
- 接点间隙大于3mm。
- 盖帽和边缘部备有各种类型及规格。
- 取得UL、CSA、VDE标准认证。符合EN标准。

符合RoHS

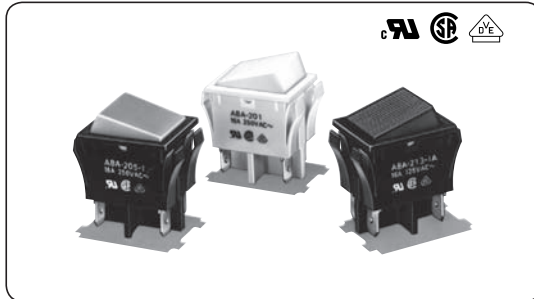

### ■ 种类

#### ● 非照光式

盖帽颜色 边缘颜色(外壳)	白	黑	灰	最小包装 单位
白	A8A-201	A8A-201-1	—	50个
红	A8A-202	A8A-202-1	A8A-202-2	
绿	A8A-203	A8A-203-1	A8A-203-2	
蓝	A8A-204	A8A-204-1	—	
黄	A8A-205	A8A-205-1	—	
黑	A8A-207	A8A-207-1	A8A-207-2	

#### ● 氖灯照光式

盖帽颜色 边缘颜色(外壳)	AC100V			AC200~220V			最小包装 单位
	白	黑	灰	白	黑	灰	
红	A8A-212	A8A-212-1	A8A-212-2	A8A-222	A8A-222-1	A8A-222-2	50个
绿	A8A-213	A8A-213-1	A8A-213-2	A8A-223	A8A-223-1	A8A-223-2	
橙	A8A-216	A8A-216-1	A8A-216-2	A8A-226	A8A-226-1	A8A-226-2	

### ■ 接触方式

#### ● 非照光式

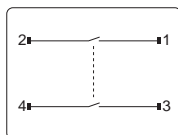

注.关于使用电路,请参阅A-276页。

#### ● 氖灯照光式

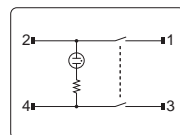

### ■ 额定值

项目	非感性负载(A)		感性负载(A)	
	电阻负载	灯负载	感性负载	电动机负载
额定电压(V)				
AC125	16	10	16	16
AC250	16	10	8	16

- 注1. 上表中的数值表示稳定电流。  
 注2. 感性负载为功率因数0.4以上(交流), 时间常数7ms以下(直流)的负载。  
 注3. 灯负载为有10倍浪涌电流时的负载。  
 注4. 电动机负载为有6倍浪涌电流时的负载。  
 注5. 上表的额定值是在下列条件下进行试验的情况。  
 (1) 环境温度: 20±2℃  
 (2) 环境湿度: 65±5%RH  
 (3) 操作频率: 20次/分

#### ● 氖灯

型号	额定电压(V)	设定电流(mA)
A8A-21□-□	AC100	1.5
A8A-22□-□	AC200~220	1.5

- 注1. 寿命大于15,000小时。  
 注2. 指示灯不能更换。

# A8A

## 船形开关

### 性能

容许操作速度	1~500mm/s	
容许操作频率	机械	30次/min以下
	电气	20次/min以下
绝缘电阻	100MΩ以上(DC500V兆欧表)	
耐电压	同极端子之间	AC2,000V 50/60Hz 1min
	异极端子之间	AC2,000V 50/60Hz 1min *
	带电金属部与地之间	AC4,000V 50/60Hz 1min
振动	误动作	10~55Hz 双振幅1.5mm(误动作1ms以内)
	冲击	300ms <sup>2</sup> (误动作1ms以内)
寿命	耐久	500m/s <sup>2</sup>
	机械	4万次以上
重量	非照光式	约15g
	氟灯照光式	约16g
浪涌电流	最大100A(100ms以下)	
使用环境温度	-20~+50℃(无结冰、无凝露)	
使用环境湿度	45~85%RH	
保护结构	IP00	
防触电保护级	Class II	
PTI(追踪特性)	175	
污染等级	2	

注: 单项产品认定标准的性能详情, 请向本公司咨询。  
\* 氟灯照光式的异极端子之间除外。

### 安全标准认证额定值

- UL (UL508)  
16A 125VAC、16A 250VAC
- CSA (CSA C22.2 No.55)  
16A 125VAC、16A 250VAC
- VDE (EN61058-1)  
16A 250VAC

### 外形尺寸(单位: mm) / 动作特性

A8A

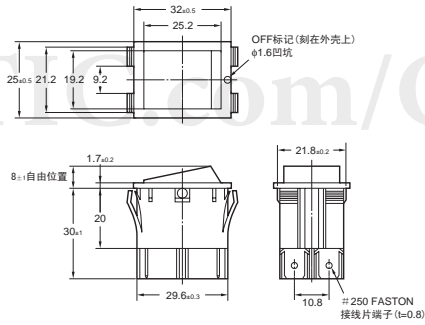
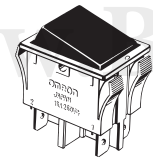

#### 动作特性

动作力	OF最大	19.6N
自由位置	FP	8±1mm
动作位置	OP	5±1mm

注: 以上外形尺寸图中未指定部分的尺寸公差均为±0.4mm。

### 面板加工尺寸

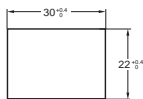

注: 安装面板的板厚请采用1.0~3.0mm。

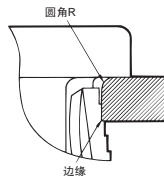

面板加工时的圆角R请在开关操作面一侧。

### 选装件(另售)

安装橡胶帽可提高防尘性能。

A8A RUBBER CAP

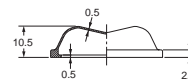
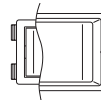

与开关的组合状态

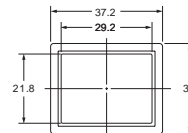

OMRON

A-275

# A8A

# 船型开关

## ■请正确使用

### 警告

请勿在开关通电状态下进行布线作业。  
另外，通电中应避免接触端子，  
否则可能导致触电。



### 使用注意事项

#### ●关于安装

- 可一触式安装。面板的加工尺寸、面板厚度应为指定尺寸，并且不可出现毛刺和锐边。
- 外壳、边缘部有OFF标记(φ1.6凹坑)，请将此作为安装方向的识别标记。

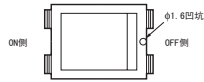

A  
8  
A

#### ●关于使用电路

	非照光式	氖灯照光式
正确的 布线	图A 	图C (指示灯常亮时)  图D (电路ON、OFF时点亮) 
错误的 布线	图B 	图E 
备注	注1. 端子No.1、2侧和3、4侧请勿施加规定外的电压，否则将导致氖灯损坏。 注2. 电路图A、C、D已取得安全标准的认可。	

#### ●关于布线

- 导线的连接请使用#250(t=0.8)FASTON插口。不可采用焊接布线。
- 开关的布线结束后，应保持适当的绝缘距离。
- 请使用能满足负载电流的规格正确的电线。
- 用于微小负载电路的开关时，可能会影响性能的发挥，请在实际使用状态下进行确认。

#### ●关于使用环境

- 请勿在受氧化硫气体等腐蚀性气体以及海风侵袭的场所、受油雾侵袭的场所或阳光直射的场所使用。否则会导致动作不良。
- 请勿在有可视尘埃的场所使用。否则会引起接触不良。
- 请避免在高温潮湿环境中贮存3个月以上。